

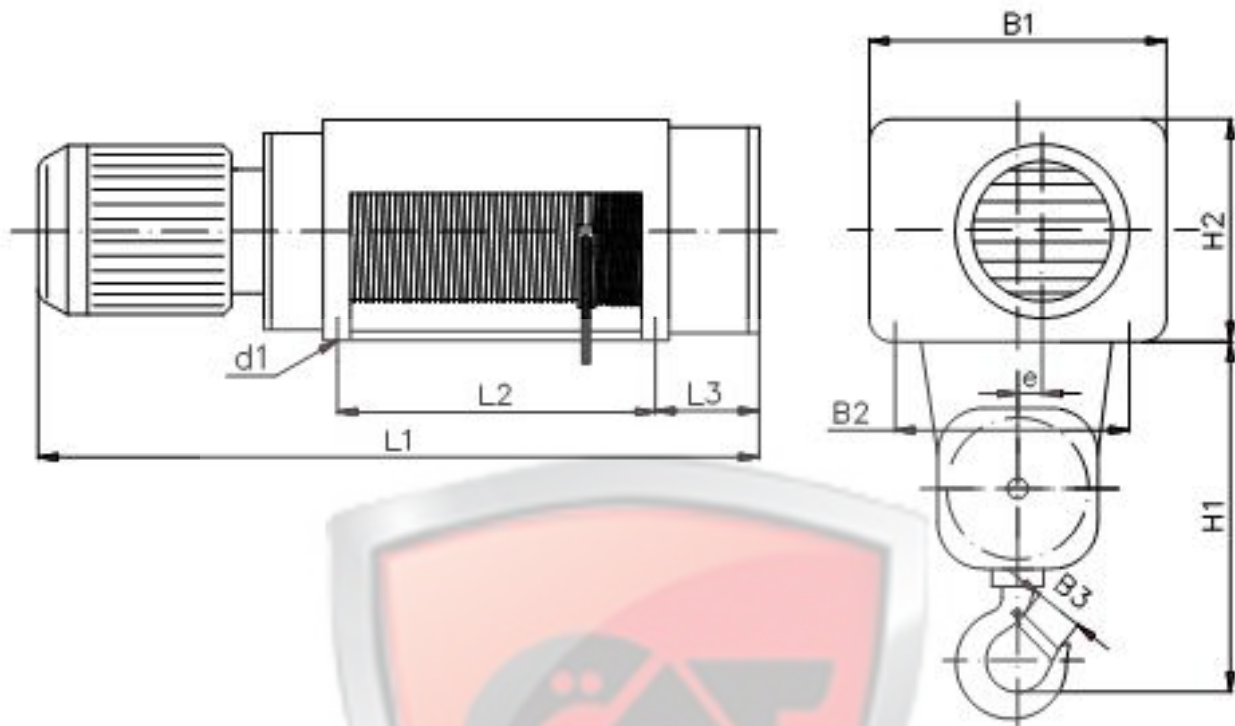

Стационарная электрическая таль МРМ, полиспаст 4/1



Габарит	Высота подъема Н (m)	Грузоподъемность (kg)	Размеры (mm)												
			Скорость подъема (m/min)				L2	L3	H1	H2	B1	B2	B3	e	d1
			4	6	1/4	1/6									
4	6,3	4000	L1				492	237	500	352	428	350	50	17	22
	9		1131	1131	1182	1182	656								
	12,5		1295	1295	1346	1346	865								